

OFERTA ESPECIAL

Laboratorio

Del 1 de MAYO
al 30 de SEPTIEMBRE, 2026



MESTRA

Escáner Magic eye

REF. 150100

Diseñado para un uso dentro del sector dental.

Su software, potente e intuitivo, incorpora un moderno y extenso juego de comandos. Totalmente compatible e integrable con las aplicaciones de diseño dental 3D, lo que le confiere gran versatilidad.

- ✓ Sistema operativo: Win 10, 64 bit
- ✓ CPU: NTEL i5 - 9400H
- ✓ DDR: DDR4 2666 8 GB
- ✓ HDD: 2TB 256 MB 7200 Rpm
- ✓ Tarjeta gráfica: GEFORCE GTX 1050 Ti
- ✓ Puerto: USB 3.0

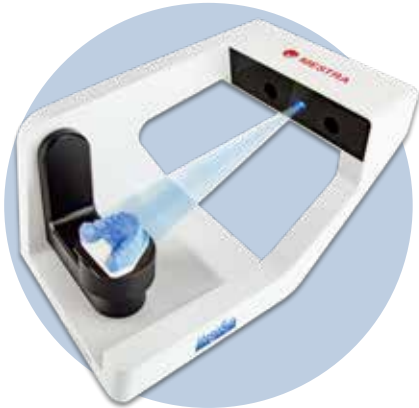

SÚPER OFERTA

4.900 € + IVA

Alto 235 mm
Ancho 255 mm
Fondo 390 mm
Peso 5,1 kg

Software HypsoCAD

REF. 150110

Licencia completa.
(Consultar otras opciones)



Sin restricciones.



Fácil de usar y soporte en tiempo real.



Librerías siempre actualizadas.



PACK
ESCÁNER MAGIC EYE
+ HYPSCAD
9.500 €
+ IVA

NUEVO

SÚPER OFERTA

4.900 € + IVA

Aspiración sin bolsa Sirocco CAM (inducción)

REF. 080536

Diseñada para responder con excelencia a las tres exigencias fundamentales de estos entornos:

- ✓ Funcionamiento silencioso.
- ✓ Filtración de alto rendimiento.
- ✓ Alta fiabilidad.

- AUTOLIMPIEZA DEL FILTRO POR VIBRACIÓN.
- REDUCCIÓN DE COSTOS.
- SISTEMA DE MONITORIZADO.
- CONFIGURACIONES PERSONALIZABLES.
- MOTOR DE INDUCCIÓN (sin escobillas).



NUEVO

Más información:



-22%
pvp 1.911 €
1.491 €
+ IVA

Alto 316 mm x Ancho 342 mm x Fondo 589 mm
Peso 13 kg

Unidad de anodizado

REF. 100295

Permite procesar elementos dentales de titanio de forma rápida, sencilla y económica.

Resultados comparables a productos pertenecientes a una categoría muy superior.

El proceso de coloración dura apenas 5 segundos.

Como electrolito se puede usar agua con bicarbonato sódico.



APARIENCIA:

La capa anódica puede ser coloreada con diferentes tonalidades. Según sea el voltaje, se conseguirán diferentes tonalidades:



Más información:



-22%
pvp 805,35 €
628 €
+ IVA

Alto 316 mm x Ancho 342 mm x Fondo 589 mm
Peso 13 kg

Horno microondas para circonio (nuevo modelo)

REF. 080114

- ✓ Tiempo total de sinterización máximo de tan solo 4 horas.
- ✓ Ahorro en mantenimiento (sin costosas resistencias de silicato de molibdeno).
- ✓ Consumo reducido (800 / 1100 W).
- ✓ Permite varios ciclos de producción en el mismo día.
- ✓ Display intuitivo y de fácil programación.
- ✓ Prácticamente no desprende calor.

El horno se suministra con todos los accesorios necesarios para una puesta en marcha inmediata.

NUEVO



SÚPER OFERTA

6.825 € + IVA

Alto 528 mm
Ancho 350 mm
Fondo 396 mm
Peso 33 kg

Cabina de vaporización Altamira

REF. 080600



Diseñado para funcionar en combinación con una máquina de limpieza por vapor.

Amplia cámara de trabajo iluminada con sistema de aspiración.

Fabricada en plástico de alta calidad.



-22%
pvp 1.443,96 €
1.126 €
+ IVA

Alto 570 mm
Ancho 490 mm
Fondo 520 mm
Peso 24 kg

Vaporeto estática

REF. 100192



Máquina generadora de vapor estático para laboratorio y clínica dental, ideal para un uso intensivo y profesional.

Capacidad 2L.



-22%
pvp 543,06 €
424 €
+ IVA

Alto 350 mm
Ancho 380 mm
Fondo 180 mm
Peso 6,1 kg

COMPRESORES DE PISTÓN SECO

Compresores de pistón seco (sin secador)

Familia de compresores integrada por dos tamaños de 80 y 160 litros/minuto. Funcionamiento extremadamente silencioso (60 dB), sencillo mantenimiento (pistón seco) y excelente fiabilidad.

Se suministran con dos manómetros (presión de calderín y de servicio), manorregulador de salida y juego completo de válvulas para el purgado. **No aptos para fresadoras.**

REFERENCIA	110300	110330
Potencia	750 W	1500 W
Presión	5-8 bar	5-8 bar
Capacidad calderín	30 l	50 l
Nº Cabezales	1	2



80 l/min

REF. 110300

-22%
pvp 820,12 €
640 €
+ IVA

Alto 650 mm
Ancho 390 mm
Fondo 390 mm
Peso 30 kg



160 l/min

REF. 110330

-22%
pvp 1.484,26 €
1.158 €
+ IVA

Alto 750 mm
Ancho 370 mm
Fondo 680 mm
Peso 58 kg

CERTIFICADO por TÜV SÜD
Certificado de tipo Nº 12202200491258001
Directiva 2014/29/UE (recipiente a presión)

Compresores de pistón seco (con secador)

Familia de compresores integrada por dos tamaños de 80 y 160 litros/minuto que incluye un secador con purga automática. Funcionamiento extremadamente silencioso (60 dB), sencillo mantenimiento (pistón seco) y excelente fiabilidad.

Se suministran con dos manómetros (presión de calderín y de servicio), manorregulador de salida y juego completo de válvulas para el purgado. La presión de servicio puede alcanzar los 8 bares. **No aptos para fresadoras.**

REFERENCIA	110310	110340
Potencia	750 W	1500 W
Presión	5-8 bar	5-8 bar
Capacidad calderín	30 l	50 l
Nº Cabezales	1	2



80 l/min
(con secador)

REF. 110310

-22%
pvp 1.710,79 €
1.334 €
+ IVA

Alto 650 mm
Ancho 540 mm
Fondo 390 mm
Peso 37 kg

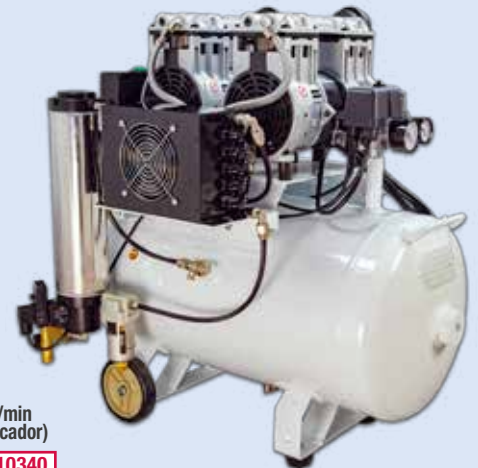

160 l/min
(con secador)

REF. 110340

-22%
pvp 2.531,09 €
1.974 €
+ IVA

Alto 750 mm
Ancho 480 mm
Fondo 680 mm
Peso 66 kg

CERTIFICADO por TÜV SÜD
Certificado de tipo Nº 12202200491258001
Directiva 2014/29/UE (recipiente a presión)

TITAN 8

REF. 100202

Es la primera opción. El agua destilada se carga directamente en la caldera.

- ✓ Fabricada en acero inoxidable con componentes de alta calidad.
- ✓ Presostato digital.
- ✓ Indicador de llenado y falta de agua.
- ✓ Cable de conexión con diferencial incorporado.
- ✓ Grifo de desagüe con bloqueo de seguridad.

Especificaciones

Potencia 2200 W	Tensión 220 V, 50/60 Hz
Presión 8 bar	Caldera 3 L

USO PROFESIONAL

Alto 360 mm x Ancho 420 mm x Fondo 270 mm
Peso 12,5 kg



OBLIGATORIO
Usar agua
destilada

-22%
pvp 1.072 €
836 €
+ IVA

DATOS ADICIONALES SOBRE LAS TRES REFERENCIAS:

100202,
100203 y 100204

Se suministran con los siguientes accesorios:

- ✓ Cable de alimentación con protección incorporada.
- ✓ Boquilla fina y boquilla larga de recambio.
- ✓ Tapón de seguridad de repuesto y 2 juntas.
- ✓ Embudo y vaso medidor (300 ml).
- ✓ Mangueras necesarias para conexión entrada/salida del agua.
- ✓ Con desagüe para limpieza de la cuba con ácido cítrico (leer instrucciones).

TITAN AUTOFILL

REF. 100203

Cuenta también con una bomba que permite succionar el agua destilada desde una garrafa externa.

- ✓ Fabricada en acero inoxidable con componentes de alta calidad.
- ✓ Presostato digital.
- ✓ Indicador de llenado y falta de agua.
- ✓ Cable de conexión con diferencial incorporado.
- ✓ Grifo de desagüe con bloqueo de seguridad.

Especificaciones

Potencia 2200 W	Tensión 220 V, 50/60 Hz
Presión 8 bar	Caldera 3 L

USO PROFESIONAL

Alto 360 mm x Ancho 420 mm x Fondo 270 mm
Peso 12,5 kg



OBLIGATORIO
Usar agua
destilada

Garrafa externa no incluida.

-22%
pvp 1.242 €
969 €
+ IVA



Ácido cítrico
REF. 100210-01

REF. 100202

- ✓ Llenado manual.

REF. 100203

- ✓ Llenado manual.
- ✓ Auto llenado sin tener que soltar el tapón (garrafa externa).

REF. 100204

- ✓ Llenado manual.
- ✓ Auto llenado sin enfriamiento previo (tanque integrado).
- ✓ Conexión directa a red.

TITAN PLUS

REF. 100204

Cuenta con un depósito extra para el agua destilada.

Se puede cargar agua sin necesidad de apagar la máquina ni esperar a que descienda la presión en el interior de la caldera. Simplemente abra el tapón del depósito auxiliar y vierta más agua en el momento que lo necesite.

Más seguro y sin interrupciones.

Especificaciones

Potencia 2600 W	Tensión 220 V, 50/60 Hz
Presión 4 - 8 bar	Caldera 3 L
Depósito auxiliar 2 L	

USO PROFESIONAL

Alto 380 mm x Ancho 450 mm x Fondo 370 mm
Peso 18 kg



OBLIGATORIO
Usar agua
destilada

Depósito de agua destilada

-22%
pvp 1.790 €
1.396 €
+ IVA

Mezcladoras de vacío

— IRIS —

Económica y práctica batidora de vacío. Basta con colocar la taza y pulsar el botón de accionamiento para comenzar el batido. En unos segundos, la mezcla estará lista.

A pesar de las diferencias, todas las versiones comparten la misma estructura motor-bomba-chasis (de contrastada solidez y fiabilidad) diferenciándose sólo en el sistema de control.



Iris II

REF. 080516
-22%
pvp 1.170,05 €
913 €
+ IVA



Iris II Evolution

REF. 080517
-22%
pvp 1.281,05 €
999 €
+ IVA



Iris II Inverter

REF. 080517E
-22%
pvp 1.321,50 €
1.031 €
+ IVA



Iris II Advanced

REF. 080518
-22%
pvp 1.409,56 €
1.099 €
+ IVA

MODELO	IRIS II	IRIS II EVOLUTION	IRIS II EVOLUTION INVERTER	IRIS II EVOLUTION ADVANCED
Rango de tiempo	0/120"	0/300"	0/300"	0/300"
RPM y giro	240 ↻	100-400 ↻	100-400 ↻↷	100-400 ↻↷
Potencia	100 W	100 W	100 W	100 W

Alto 350 mm
Ancho 205 mm
Fondo 155 mm
Peso 4,8 kg

Pie de sujeción opcional

Las batidoras de vacío IRIS se desarrollaron para ser colgadas en la pared. Si esto no fuera posible, tenemos a su disposición un pie de sujeción.

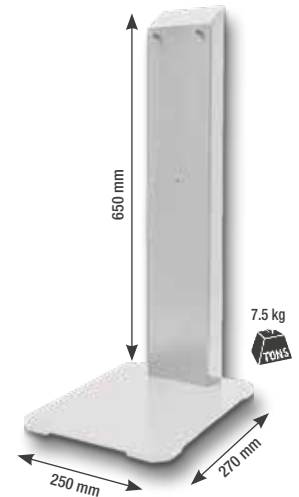

Pie de sujeción opcional

REF. 080519
-22%
pvp 244,37 €
191 €
+ IVA

Dosificadora de agua y escayola Boomerang Precision II

REF. 080592

Versión optimizada con una nueva bomba peristáltica más silenciosa, un algoritmo de pesado más preciso y un display retroiluminado que permite un manejo más intuitivo y sencillo. Basta con pulsar un botón para recibir una dosis exacta para batir, con el consiguiente ahorro que supone.

Se suministra con una taza de goma para batir escayola y una espátula de plástico. Incluye tanque de escayola extra y un soporte de pared.

El husillo dosificador y el tanque son fácilmente sustituibles por el propio usuario sin necesidad de experiencia ni herramientas.



Tanque

REF. 080590-03

Soporte

REF. 080591-02

Especificaciones

Potencia 70 W	Tanque grande 5 l
	Tanque pequeño 2 l

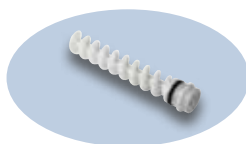

Consumibles husillo (2 u.)

REF. 080590-43

-22%
pvp 1.618,46 €
1.262 €
+ IVA

Alto 700 mm
Ancho 350 mm
Fondo 430 mm
Peso 7,5 kg

Recortadoras Mulhacén 3000



Disco de lija

REF. 080093

-22%
pvp 909,39 €

709 €
+ IVA

Disco de diamante

REF. 080095

-22%
pvp 1.388,42 €

1.083 €
+ IVA

Alto 340 mm x Ancho 345 mm x Fondo 420 mm
Peso 14,5 kg

Recortadoras RH 1500 y 3000



Disco de carburo de silicio 1500 rpm

REF. 080080

-22%
pvp 1.166,95 €

910 €
+ IVA

Disco de carburo de silicio 3000 rpm

REF. 080082

-22%
pvp 1.231,46 €

961 €
+ IVA

Disco de diamante 1500 rpm

REF. 080081

-22%
pvp 1.760,03 €

1.373 €
+ IVA

Disco de diamante 3000 rpm

REF. 080083

-22%
pvp 1.819,43 €

1.419 €
+ IVA

Alto 345 mm x Ancho 310 mm x Fondo 450 mm
Peso 21 kg

Recortadoras de modelos Serantes

Producto ideal para situaciones en las que el espacio es un condicionante importante ya que es posiblemente la recortadora más compacta de todo el mercado.

Cuenta con un potente motor de 1600 W con freno integrado, tapa con apertura sencilla para acceder al disco, discos con fijación del tipo gancho/lazo fácilmente cambiables, sistema de limpieza por agua, fabricación en composite de alta resistencia, etc.

Especificaciones

Velocidad 3000 rpm

Ø Disco 235 mm

Potencia 1600 W



Alto 340 mm
Ancho 385 mm
Fondo 285 mm
Peso 10,5 kg



Disco lija grano

REF. 080097

-22%
pvp 891,45 €

695 €
+ IVA

Disco diamante

REF. 080098

-22%
pvp 1.356,60 €

1.058 €
+ IVA

Lija (seco)



REF. 080099

-22%
pvp 891,45 €

695 €
+ IVA

Accesorios

REF. 080097-08 Disco de lija grano 80 grueso (5 uds.)

REF. 080097-09 Disco de lija grano 120 fino (5 uds.)

REF. 080098-01 Disco de Diamante (1 ud.)



Decantadoras de polipropileno



La suciedad queda recogida en una bolsa de plástico.



19 L

REF. 080085

-22%
pvp 399,23 €

311 €
+ IVA

Alto 465 mm
Ancho Ø 400 mm
Peso 3,2 kg

14 L

REF. 080087

-22%
pvp 342,76 €

267 €
+ IVA

Alto 345 mm
Ancho Ø 350 mm
Peso 2,2 kg

Recortadora de interiores

REF. 080102



- ✓ Potente motor de 1/3 cv
- ✓ Se suministra con 1 fresa de corte de 12 dientes en metal duro.



-22%
pvp 1.208,21 €

942 €
+ IVA

Alto 300 mm
Ancho 275 mm
Fondo 275 mm
Peso 11 kg

Box pulidora con aspiración

REF. 080500

Luz LED incorporada.

Especificaciones

Velocidad 1500 / 3000 rpm
Aspir. aprox. 500 m³/h
Ruido 67 dB



Alto 500 mm x Ancho 500 mm x Fondo 800 mm
Peso 58 kg

-22%
pvp 5.086,75 €
3.968 €
+ IVA

Box con aspiración para pulido

REF. 080502

Fabricada en polipropileno de alta resistencia.

Especificaciones

Aspir. aprox. 500 m³/h
Ruido 67 dB



-22%
pvp 2.685,27 €
2.095 €
+ IVA

Alto 500 mm
Ancho 500 mm
Fondo 800 mm
Peso 30 kg

Mini box pulidora Gorbea 2 velocidades

REF. 080508



- ✓ Conexión a aspiración.
- ✓ Iluminación LED
- ✓ Viseras de protección.
- ✓ Cepillos no incluidos.

Especificaciones

Potencia 200 W
Velocidad 2000- 7000 rpm

-22%
pvp 820,72 €
640 €
+ IVA

Alto 250 mm
Ancho 400 mm
Fondo 280 mm
Peso 5 kg

Electropulidora 2 velocidades

REF. 080162



- ✓ Potente, silenciosa (48 dB), estanca y segura.
- ✓ Sus líneas permiten la movilidad de los brazos y hacen cómodo el trabajo, bien sea de pie o sentado.



Especificaciones

Potencia 500 W
Velocidad 1500- 3000 rpm

-22%
pvp 839,91 €
655 €
+ IVA

Alto 210 mm
Ancho 320 mm
Fondo 225 mm
Peso 5 kg

Pasta de pulir alto brillo



REF. 104852

-22% pvp 6,43 € - **5 €** + IVA

REF. 104852-10

-22% pvp 55,28 € - **43 €** + IVA

Pasta pulir verde (132 g) acabado para metales duros (cromo, platino).



Blanco

Azul

REF. 104854

REF. 104856

-22% pvp 5,13 € - **4 €** + IVA

REF. 104854-10

REF. 104856-10

-22% pvp 48 € - **37 €** + IVA

Pasta pulir blanco y azul (115 g) acabado para metales y plásticos.

Electropulidoras



2 velocidades

REF. 080160

-22% pvp 650,97 €

508 € + IVA



1 velocidad

REF. 080150

-22% pvp 545,55 €

426 € + IVA



Velocidad variable.
Cepillos no incluidos.

REF. 080164

-22% pvp 321,87 €

251 € + IVA



1 velocidad

REF. 100274

SÚPER OFERTA

225 € + IVA



Velocidad variable

REF. 100276

-22% pvp 299,41 €

234 € + IVA

Pantalla para pulidora

REF. 080210



Fabricado en goma para evitar posibles roturas de la pieza por escape.

-22% pvp 121,82 €

94 € + IVA

Cabinas de repaso

Estación de trabajo

REF. 080195

Estructura en acero esmaltado combinada con una encimera de madera. Incluye pieza de mano de escobillas RENHE 119.

- ✓ Doble sistema de aspiración (superior e inferior).
- ✓ Interruptor general e interruptor independiente de iluminación.
- ✓ Pedal de activación de la pieza de mano y la aspiración.
- ✓ Toma de corriente integrada.
- ✓ Pistola de aire comprimido integrado.
- ✓ Astillera de madera.
- ✓ Con cajones.
- ✓ Lente de hoja flexible para ampliación visual.
- ✓ Dos pantallas protectoras de policarbonato para la astillera.



OFERTA DE LANZAMIENTO
1650 € + IVA
 Alto 1240 mm
 Ancho 750 mm
 Fondo 550 mm
 Peso 70 kg

NUEVO

Cabina para microarenado Eclipse

REF. 080216

- ✓ Acoplamiento para astillera tipo jeb.
- ✓ Posición de trabajo ergonómica.
- ✓ Lámparas LED.
- ✓ Fácil limpieza.



-22%
 pvp 508,92 €
397 €
 + IVA
 Alto 275 mm
 Ancho 360 mm
 Fondo 330 mm
 Peso 2,8 kg



Vaso para chorreado

NUEVO



REF. 050586
-22% pvp 47,99 €
37 € + IVA

Cabina de repaso Orión

REF. 080214

- ✓ Acoplamiento para astillera tipo jeb.
- ✓ Posición de trabajo ergonómica.
- ✓ Incluye una astillera en el interior con soporte para micromotor.
- ✓ Lámparas LED.
- ✓ Fácil limpieza.



-22%
 pvp 508,92 €
397 €
 + IVA
 Alto 300 mm
 Ancho 360 mm
 Fondo 330 mm
 Peso 2,6 kg

Cabina de repaso pequeña

REF. 080534L

- ✓ LED interior para una iluminación perfecta.
- ✓ Reposabrazos cómodos y prácticos.
- ✓ Diseño amplio y robusto.



NUEVO

-22%
 pvp 420 €
328 €
 + IVA
 Alto 230 mm
 Ancho 345 mm
 Fondo 400 mm
 Peso 2,4 kg

Microesfera de vidrio



50 µm
 REF. 080312
-22% pvp 40,22 €
31 € + IVA

Cabina de repaso super grande

Especialmente pensada para circonio.

REF. 080212

NUEVO



-22%
 pvp 853,88 €
666 €
 + IVA
 ✓ LED interior para una iluminación perfecta.
 ✓ Reposabrazos cómodos y prácticos.
 ✓ Diseño amplio y robusto.
 ✓ Amplia pantalla y acceso.
 ✓ Gran ergonomía de trabajo.

Alto 336 mm x Ancho 500 mm x Fondo 542 mm
 Peso 4,9 kg

Cabina de repaso grande con aspiración

REF. 080213

NUEVO



-22%
 pvp 567 €
442 €
 + IVA
 ✓ Luces LED de 3 vías sin sombras.
 ✓ Rejilla de ventilación.
 ✓ Reposabrazos.
 ✓ Potente motor de aspiración integrado.
 ✓ Diseño múltiple de reducción de ruido y filtrado.

Alto 300 mm x Ancho 500 mm x Fondo 475 mm
 Peso 5 kg

Óxido de aluminio



50 µm 100 µm
 REF. 080315 REF. 080316
 150 µm 250 µm
 REF. 080317 REF. 080318
-22% pvp 48 €
37 € + IVA

CHORROS DE ARENA

Chorro de arena Eclipse II T - 2 vasos

REF. 080228



- ✓ Dos depósitos y dos pistolas móviles para microchorreado.
- ✓ Luz interior LED.
- ✓ Gran depósito de arena y pistola estática de Ø 3 mm.
- ✓ 2 a 6 bares.
- ✓ Consumo de aire 100l/min



-22%
pvp 1.385,61 €
1.081 €
+ IVA

Alto 490 mm
Ancho 450 mm
Fondo 360 mm
Peso 7,7 kg

Chorro de arena Eclipse T

REF. 080229



- ✓ Soplador.
- ✓ Luz interior LED.
- ✓ Gran depósito de arena y pistola estática de Ø 3 mm.
- ✓ 2 a 6 bares.
- ✓ Consumo de aire 100l/min



-22%
pvp 803 €
626 €
+ IVA

Alto 490 mm
Ancho 450 mm
Fondo 360 mm
Peso 7,7 kg

Chorro de arena Cosmos - 2 vasos

REF. 080233



- ✓ Arenadora de reciclaje y precisión.
- ✓ Chorro fijo con boquilla de carburo de boro de 3 mm
- ✓ Lápices móviles con boquillas de 1 y 1.25 mm
- ✓ Depósitos de chorreado incluidos, soplador aire y pedal.



Especificaciones

Consumo de aire

90 l/min a 5 bar

Presión de trabajo 2 a 5 atm

-22%
pvp 2.025,51 €
2.204 €
+ IVA

Alto 550 mm
Ancho 430 mm
Fondo 500 mm
Peso 20 kg

Chorro de arena Galaxy

REF. 080235



- ✓ Boquilla de carburo de boro de 3 mm
- ✓ Chorro automático y manual.



Especificaciones

Consumo de aire

90 l/min a 5 bar

Presión de trabajo 2 a 5 atm

-22%
pvp 2.505,38 €
1.954 €
+ IVA

Alto 450 mm
Ancho 430 mm
Fondo 395 mm
Peso 19 kg

Chorro de arena Eclipse Automatic

REF. 080218



- ✓ Presión de trabajo 2 a 5 bar.
- ✓ Consumo de aire 90l/min
- ✓ Luz interior LED.



-22%
pvp 1.197,46 €
934 €
+ IVA

Alto 430 mm
Ancho 310 mm
Fondo 320 mm
Peso 5,5 kg

Chorros de arena Terra I, II y III

Sin vaso, 1 o 2 vasos



- ✓ De uno a dos vasos según modelo.
- ✓ De uno a dos lápices según modelo.
- ✓ Pistola fija de 3 mm
- ✓ Luz LED 6 W
- ✓ Ref. 080294: Pedal.



2 vasos
REF. 080292
-22%
pvp 939,54 €
733 €
+ IVA

2 vasos
REF. 080296
-22%
pvp 1.384,91 €
1.080 €
+ IVA

1 vaso
REF. 080294
-22%
pvp 1.183,10 €
923 €
+ IVA

Alto 390 mm x Ancho 410 mm x Fondo 470 mm
Peso 10,5 kg

CHORROS DE ARENA

Chorro de arena Eclipse I - 1 vaso

REF. 080221

- ✓ Un depósito y una pistola móvil para microchorreado.
- ✓ Soplador.
- ✓ Presión de trabajo 2 a 6 bares.
- ✓ Luz interior LED.
- ✓ 80 l/min



NUEVO

-22%
pvp 870 €
679 €
+ IVA

Alto 330 mm
Ancho 450 mm
Fondo 360 mm
Peso 5,7 kg

Chorro de arena Eclipse II - 2 vasos

REF. 080220

- ✓ Dos depósitos y dos pistolas móviles para microchorreado.
- ✓ Presión de trabajo 2 a 6 bares.
- ✓ Luz interior LED.
- ✓ 80 l/min



-22%
pvp 1.077,00 €
798 €
+ IVA

Alto 330 mm
Ancho 360 mm
Fondo 450 mm
Peso 5,7 kg

Chorro de arena Plutón - 1 vaso

REF. 080254

- ✓ Un vaso de alta capacidad.
- ✓ Presión de soplado hasta 6 bares.
- ✓ Cuerpo en acero Inoxidable.
- ✓ Luz LED de alta potencia.
- ✓ Amplia visión interior.
- ✓ Consumo de aire: 80 l/min
- ✓ Presión de trabajo: 2-5 atm



Inox

NUEVO

-22%
pvp 877 €
684 €
+ IVA

Alto 290 mm
Ancho 235 mm
Fondo 340 mm
Peso 7 kg

Chorro de arena Plutón - 2 vasos

REF. 080253

- ✓ Dos vasos de alta capacidad.
- ✓ Presión de soplado hasta 6 bares.
- ✓ Cuerpo en acero Inoxidable.
- ✓ Luz LED de alta potencia.
- ✓ Amplia visión interior.
- ✓ Consumo de aire: 80 l/min
- ✓ Presión de trabajo: 2-5 atm



Inox

-22%
1.080,09 €
842 €
+ IVA

Alto 290 mm
Ancho 235 mm
Fondo 340 mm
Peso 7 kg

Chorro de arena Constellation Practic

2 vasos REF. 080259

- ✓ Pintura epoxi



-22%
pvp 1.210,92 €
945 €
+ IVA

Alto 315 mm
Ancho 440 mm
Fondo 390 mm
Peso 12,5 kg

Chorros de arena Constellation

- ✓ Pintura epoxi

Inox



- ✓ Acero inoxidable



4 vasos

REF. 200264
-22%
pvp 1.948,62 €
1.520 €
+ IVA

3 vasos

REF. 200263
-22%
pvp 1.809,45 €
1.411 €
+ IVA

2 vasos

REF. 080262
-22%
pvp 1809,45 €
1.411 €
+ IVA

3 vasos

REF. 080263
-22%
pvp 1.948,62 €
1.520 €
+ IVA

4 vasos

REF. 080264
-22%
pvp 2.087,83 €
1.629 €
+ IVA

Alto 315 mm x Ancho 440 mm x Fondo 510 mm
Peso 15,5 kg

Alto 315 mm x Ancho 390-510 mm x Fondo 440 mm
Peso 12,5 - 14 - 15,5 kg

MICRO-MOTORES

SENSE A7 Inducción

REF. 100230

NUEVO

-22%

pvp 756 €

590 €

+ IVA

Alto 185 mm
Ancho 128 mm
Fondo 175 mm
Peso 2,8 kg



- ✓ Motor sin escobillas.
- ✓ Control de velocidad manual/pedal.
- ✓ Pantalla digital de velocidad.
- ✓ Giro a derecha e izquierda.
- ✓ Función de protección de sobrecarga.
- ✓ Función de aviso de avería.

Especificaciones

Velocidad máxima 55000 rpm
Torque 8.5 N-cm
Potencia 240 W
Voltaje 200-240 V - 50/60 hz
Pieza de mano Ø 20 x 162 mm
Peso pieza de mano 230 g

SENSE A3 Escobillas (blanco)

REF. 100238

NUEVO

-8,5%

pvp 229,50 €

210 €

+ IVA

Alto 147 mm
Ancho 88 mm
Fondo 120 mm
Peso 1,15 kg



Especificaciones

Velocidad máxima 35000 rpm
Torque 3.0 N-cm
Potencia 70 W
Voltaje 0~33 V
Pieza de mano Ø 15 x 150 mm
Peso pieza de mano 215 g

- ✓ Motor con escobillas.
- ✓ Control de velocidad manual/pedal.
- ✓ Pedal ON/OFF.
- ✓ Pantalla digital de velocidad.
- ✓ Giro a derecha e izquierda.
- ✓ Función de protección de sobrecarga.
- ✓ Función de aviso de avería.

SENSE A3 Escobillas (carbono)

REF. 100240

NUEVO

-8,5%

pvp 234,90 €

215 €

+ IVA

Alto 147 mm
Ancho 88 mm
Fondo 120 mm
Peso 1,15 kg



Especificaciones

Velocidad máxima 35000 rpm
Torque 3.0 N-cm
Potencia 70 W
Voltaje 0~33 V
Pieza de mano Ø 15 x 150 mm
Peso pieza de mano 215 g

- ✓ Motor con escobillas.
- ✓ Control de velocidad manual/pedal.
- ✓ Pedal ON/OFF.
- ✓ Pantalla digital de velocidad.
- ✓ Giro a derecha e izquierda.
- ✓ Función de protección de sobrecarga.
- ✓ Función de aviso de avería.

SENSE A6 Inducción (blanco)

REF. 100232

NUEVO

-22%

pvp 729 €

569 €

+ IVA

Alto 246 mm
Ancho 102 mm
Fondo 162 mm
Peso 2,47 kg



Especificaciones

Velocidad máxima 55000 rpm
Torque 8.0 N-cm
Potencia 230 W
Voltaje 200-240 V - 50/60 hz
Pieza de mano Ø 15 x 150 mm
Peso pieza de mano 240 g

- ✓ Motor sin escobillas.
- ✓ Control de velocidad manual/pedal.
- ✓ Función de mantenimiento automático de la velocidad.
- ✓ Velocidad Baja / Media / Alta.
- ✓ Pantalla digital de velocidad.
- ✓ Giro a derecha e izquierda.
- ✓ Función de protección de sobrecarga.
- ✓ Función de aviso de avería.

SENSE A6 Inducción (carbono)

REF. 100234

NUEVO

-22%

pvp 729 €

569 €

+ IVA

Alto 246 mm
Ancho 102 mm
Fondo 162 mm
Peso 2,47 kg



Especificaciones

Velocidad máxima 55000 rpm
Torque 8.0 N-cm
Potencia 230 W
Voltaje 200-240 V - 50/60 hz
Pieza de mano Ø 15 x 150 mm
Peso pieza de mano 240 g

- ✓ Motor sin escobillas.
- ✓ Control de velocidad manual/pedal.
- ✓ Función de mantenimiento automático de la velocidad.
- ✓ Velocidad Baja / Media / Alta.
- ✓ Pantalla digital de velocidad.
- ✓ Giro a derecha e izquierda.
- ✓ Función de protección de sobrecarga.
- ✓ Función de aviso de avería.

PRIME 221 Inducción

REF. 100236



-22%
pvp 418,50 €
326 €
+ IVA

Alto 191 mm
Ancho 90 mm
Fondo 130 mm
Peso 2,8 kg

Especificaciones

Velocidad máxima 50000 rpm
Torque 5.8 N-cm
Potencia 120 W
Voltaje 200-240 V - 50/60 hz
Pieza de mano Ø 20 x 157 mm
Peso pieza de mano 205 g

- ✓ Motor sin escobillas.
- ✓ Control de velocidad manual/pedal.
- ✓ Pantalla digital de velocidad.
- ✓ Giro a derecha e izquierda.
- ✓ Función de protección de sobrecarga.
- ✓ Función de aviso de avería.

Micromotor Élite de inducción

REF. 100285



-22%
pvp 1.249,76 €
975 €
+ IVA

Alto 182 mm
Ancho 91 mm
Fondo 205 mm
Peso 2,5 kg

Especificaciones

Velocidad máxima 50000 rpm Voltaje 230 V - 50/60 hz
Torque 7.8 N-cm Pieza de mano Ø 24 x 149 mm
Potencia 230 W Peso pieza de mano 202 g

Micromotor Black de inducción

REF. 100281



-22%
pvp 1.151,96 €
899 €
+ IVA

Alto 182 mm
Ancho 207 mm
Fondo 96 mm
Peso 2,5 kg

Especificaciones

Velocidad máxima 50000 rpm Voltaje 220-240 V - 50/60 hz
Torque 7.8 N-cm Pieza de mano Ø 29 x 171 mm
Potencia 230 W Peso pieza de mano 254 g

Micromotor de rodilla e inducción

REF. 100278S



-22%
pvp 1.238,90 €
966 €
+ IVA

Alto 230 mm
Ancho 270 mm
Fondo 95 mm
Peso 5,5 kg

Especificaciones

Velocidad máxima 50000 rpm Voltaje 220-240 V - 50/60 hz
Torque 7.8 N-cm Pieza de mano Ø 29 x 171 mm
Potencia 230 W Peso pieza de mano 254 g

Discos y fresas de pulido para circonio

Presentamos dos kits de discos y fresas diamantados, pensados especialmente para el prepulido y pulido de alto brillo de incrustaciones de circonio y carillas, sin necesidad de glaseado, pasta de pulir ni refrigeración por agua.

Consultar precios si se desea adquirir alguna fresa para redondear los kits.

- ✓ Velocidad de trabajo recomendada 10 000 - 15 000 rpm
- ✓ Vástagos de diámetro estándar de 2.35 mm
- ✓ Autoclavables a 135°C

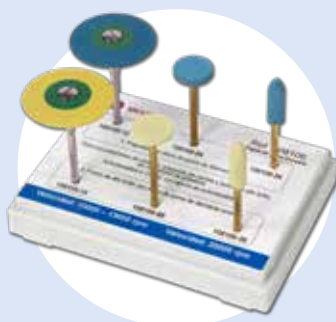

KIT 2 PASOS
Prepulido y pulido fino

REF. 108106
-22%
pvp 84 €
67 €
+ IVA

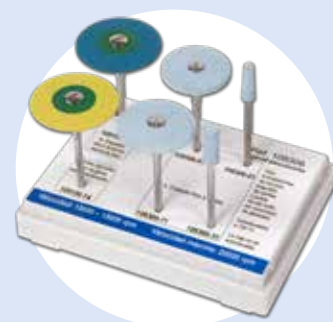

KIT 3 PASOS
Esmerilado fino,
prepulido y pulido fino

REF. 108306
-22%
pvp 102,90 €
82 €
+ IVA

Goma diamantada - Vel. máx. 20 000 rpm
Cerámica diamantada - Vel. máx. 25 000 rpm

Aspiración Eolo Induction

REF. 080533

Su nuevo motor de inducción "brushless" (sin escobillas) alarga su vida útil entre 5 y 10 veces frente a los modelos tradicionales, y cuenta con un novedoso sistema de doble filtro optimizado para el trabajo en el laboratorio dental. Puede montarse además con filtro HEPA.

Ocupando un mínimo espacio y su diseño ergonómico facilita su uso y movilidad. El control electrónico con pantalla LCD está dotado de sistemas de protección ante sobrecargas u obstrucciones en la boca de aspiración y con indicador visual del nivel de llenado del filtro y la detección de los micromotores.

Permite el funcionamiento manual o automático sincronizado con hasta 3 aparatos diferentes (chorros de arena, micromotores, etc.). La detección y ajuste de micromotores se realiza por el propio control electrónico, que permite detectar cualquier micromotor, incluidos los del tipo "brushless" (sin escobillas).

Especificaciones

Potencia 750 W | Ruido 65 dB



Detección simultánea de dos micromotores

-22%
pvp 1.727,93 €
1.348 €
+ IVA

Alto 585 mm
Ancho 500 mm
Fondo 210 mm
Peso 17 kg

Decantador de polvo Ciclón

REF. 080535



Recoge más del 99% del polvo y la suciedad

-22%
pvp 342,33 €
267 €
+ IVA

Alto 620 mm
Ancho 155 mm
Fondo 300 mm
Peso 1,4 kg

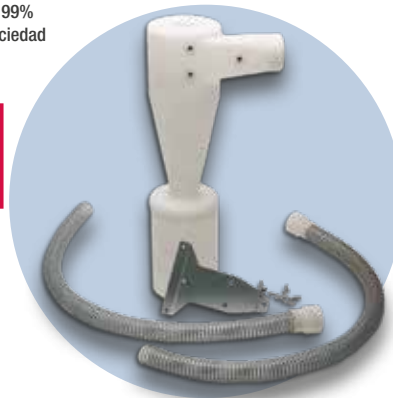

SIROCCO INDUCTION SUCTION SYSTEM

Aspiración Sirocco L + tubo flexible

REF. 080537D

Unidad de aspiración robusta, silenciosa y de muy alta fiabilidad. Su motor del tipo "sin escobillas" (brushless) alarga su vida útil entre cinco y diez veces en comparación con los modelos tradicionales.

Incorpora una conexión para un micromotor externo y una fresadora que funcionarán de manera sincronizada con la unidad de aspiración. Además, su diseño ergonómico con asas y ruedas facilita su uso y movilidad en clínica y laboratorio.

En función de las necesidades se puede optar por el uso de filtros desechables de manga o filtros reutilizables HEPA1, e incluso un filtro ULPA2.

- ✓ Filtro reutilizable 7.5 l + Filtro ULPA
- ✓ Amplio conjunto de accesorios totalmente compatibles.
- ✓ Funcionamiento extraordinariamente silencioso.
- ✓ Facilidad de uso y cambio de filtro



TUBO FLEXIBLE

Para conectar la aspiración a un puesto de trabajo o una fresadora, y cuenta con una longitud de 2.5 metros.

Especificaciones

Voltaje 200 ~ 240 V • Frecuencia 50/60 Hz
Potencia 800 W • Sonoridad 55 dB
Filtrado Grado ULPA U15

-22%
pvp 1.480,50 €
1.155 €
+ IVA

Alto 800 mm
Ancho 330 mm
Fondo 290 mm
Peso 13 kg

Aspiración Gemini

REF. 080539

Aspiración de sólidos y líquidos.

*No apta para la detección de micromotores.



-22%
pvp 562,12 €
438 €
+ IVA

Alto 633 mm x Ancho 406 mm x Fondo 433 mm
Peso 10,4 kg

Aspiración Gemini mini

REF. 080538

Aspiración de sólidos y líquidos

*No apta para detección de micromotores



-22%
pvp 508,37 €
397 €
+ IVA

Alto 390 mm x Ancho 350 mm x Fondo 350 mm
Peso 7,3 kg

Termoconformadora por presión PlastPress

REF. 080544

La termoconformadora de presión positiva más compacta del mercado.

Mayor fidelidad de copia y menor ruido en comparación con las máquinas de vacío.

Admite placas redondas y cuadradas de hasta 6 mm de espesor.

Debe conectarse directamente a un compresor (entre 3 y 8 bar).

Láminas \square de 125 a 131 mm
Láminas \circ 125 a 134 mm

Especificaciones

Potencia 450 W



-22%
pvp 1.205,78 €
941 €
+ IVA

Alto 270 mm
Ancho 265 mm
Fondo 235 mm
Peso 7,5 kg

Termoconformadora de vacío

REF. 080542

Máquina de termoconformado para láminas cuadradas y redondas.

Láminas \square de 125 a 134 mm
Láminas \circ 125 a 134 mm
(disponible adaptador para ϕ 120, no incluido)

Especificaciones

Potencia 925W



-22%
pvp 834,25 €
651 €
+ IVA

Alto 310 mm
Ancho 260 mm
Fondo 275 mm
Peso 4,6 kg

Termoconformadora por presión

REF. 080543

La fuerte presurización permite un moldeo preciso, independientemente del recorte del modelo, así como diversos grosores (0.5 a 4.0 mm) y se pueden usar láminas cuadradas y redondas (127, 125 y 120 mm).

Especificaciones

Presión 4-6 bar

Potencia 450W



-22%
pvp 3.104,52 €
2.422 €
+ IVA

Alto 545 mm
Ancho 260 mm
Fondo 410 mm
Peso 15 kg

Horno de secado para láminas de termoconformado

REF. 080118

Un ventilador hace circular el aire caliente para un secado uniforme y eficiente:

- ✓ Extrae la humedad y mantiene secas las láminas de termoconformado para evitar la formación de poros.
- ✓ Secado de instrumental, de modelos de escayola, etc.
- ✓ Seis bandejas de acero inox.
- ✓ Carcasa de acero inoxidable.
- ✓ Temporizador de 24 horas.



Especificaciones

Temp. 35-75°C

Consumo 550-650 W

-22%
pvp 360,44 €
281 €
+ IVA

Alto 310 mm
Ancho 450 mm
Fondo 340 mm
Peso 8,3 kg

LÁMINAS DE TERMOCONFORMADO



DOBLE BOLSA:

- Bolsa exterior metalizada, al vacío, con autocierre.
- Bolsa interior que contiene las láminas.

☞ Producto sanitario

PARA TODO TIPO DE USOS:

- Alineadores de ortodoncia
- Aparatos de ortodoncia.
- Alineadores dentales.
- Mantenedores de espacio.
- Férulas de descarga (bruxismo).
- Planchas de registro para guía quirúrgica.
- Postratamiento protésico.
- Planchas de registro.
- Desprogramadores.
- Placas base para prótesis totales.
- Cubetas individuales.
- Guías quirúrgicas.
- Aparatos de apnea.
- Cubetas para blanqueamiento.
- Cubetas para fluoración.
- Protectores bucales deportivos.

NOUEVO

REFERENCIA	DUREZA	ESPESOR (mm)	CANT.	PVP
080801-10	DURAS	0,8	10	5 €
080801-25			25	12 €
080802-10		1,0	10	5 €
080802-25			25	12 €
080803-10		1,5	10	6 €
080803-25			25	15 €
080804-10	2,0	10	8 €	
080804-25		25	20 €	
080812-10	BLANDAS	1,0	10	5 €
080813-10		1,5	10	6 €
080814-10		2,0	10	8 €
080815-05		3,0	5	8 €

Consulte en www.mestra.es nuestros otros modelos de la marca Bioart (también en formato redondo):



POLIMERIZADORAS

Olla Geisser polimerizadora automática

REF. 030425



Olla de gran capacidad que permite acomodar en su interior una considerable cantidad de elementos para polimerizar. Mediante un control electrónico se pueden regular y mantener temperaturas.

Especificaciones

Presión 2 bar Temp. máx 100°C
Potencia 600 W Capacidad 6 l



-22%
pvp 1.530,15 €
1.194 €
+ IVA

Alto 350 mm
Ancho 360 mm
Fondo 400 mm
Peso 5 kg

CERTIFICADO por TÜV Rheinland®
Certificado de tipo N° PED.BD.000011
Directiva 2014/68/UE (equipos a presión)

Medidas interiores:
Ø 220 x 160 mm alto

Olla polimerizadora neumática

REF. 030420



Manguera de conexión
con cierre automático.

Especificaciones

Presión máx. 2 bar
Temp. máx 60°C
Capacidad 6 l

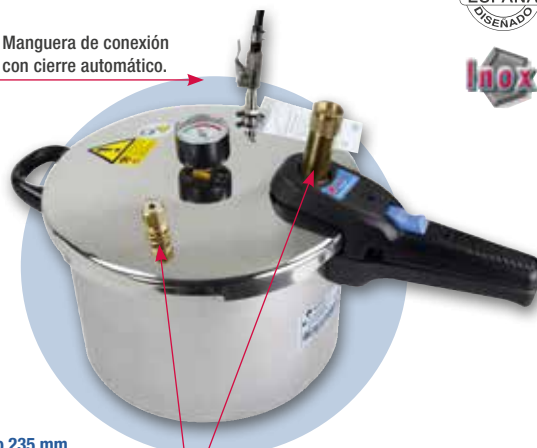

-22%
pvp 403,33 €
315 €
+ IVA

Alto 235 mm
Ancho 245 mm
Fondo 420 mm
Peso 2,4 kg

Doble válvula
de seguridad

Medidas interiores:
Ø 220 x 170 mm alto

Polimerizadora a presión Poli Plus

REF. 080460



Especificaciones

Temp. máx. 135 °C
Presión máx. 6,5 bar
Diámetro cuba 135 mm
Alto cuba 115 mm



-22%
pvp 3.709 €
2.893 €
+ IVA

Alto 320 mm
Ancho 310 mm
Fondo 395 mm
Peso 20 kg

Polimerizadora a presión M9 y Magic-18



Polimerizadora M9

REF. 080400

Para 9 mufas
con brida
Ref. 030390

-22%
pvp 2.525,81 €
1.970 €
+ IVA

Polimerizadora
Magic-18

REF. 080407

Para 18 mufas
con brida
Ref. 030390

-22%
pvp 2.751,35 €
2.146 €
+ IVA

Lava-polimerizadora E2

REF. 080060



-22%
pvp 5.428,85 €
4.235 €
+ IVA



Polimerización: 12 mufas
Escaldado: 6 mufas abiertas

Alto 450 mm x Ancho 635 mm x Fondo 405 mm
Peso 34 kg

Lava-polimerizadora Extreme E2

REF. 080063



NUEVO

-22%
pvp 4.721,41 €
3.683 €
+ IVA



Polimerización: 12 mufas
Escaldado: 6 mufas abiertas

Alto 450 mm x Ancho 635 mm x Fondo 405 mm
Peso 34 kg

Prensa hidráulica

REF. 030350



Piezas de desgaste
construidas en acero
bonificado y rectificado.

Especificaciones

Long. máx. pistón 25 mm

Potencia máx. 250 kg/cm²



-22%
pvp 1016,38 €
793 €
+ IVA

Alto 530 mm
Ancho 230 mm
Fondo 225 mm
Peso 20 kg

Inyectora de poliamidas dentales



Especificaciones

Presión 3/8 bares

Consumo 1100 W

Para cartuchos de
Ø 22 mm de diámetro

REF. 080560

-22%
pvp 4.358,81 €
3.400 €
+ IVA

Para cartuchos de
Ø 25 mm de diámetro

REF. 080560G

-22%
pvp 4.358,81 €
3.400 €
+ IVA

Alto 840 mm
Ancho 255 mm
Fondo 240 mm
Peso 29 kg



Centrífuga de inducción Vestacast

REF. 040061



Permite fundir metales
hasta los 1750°C

Especificaciones

Suministro agua
2 l/min (aprox.)

Potencia fundido
2.6 kW 100 kHz

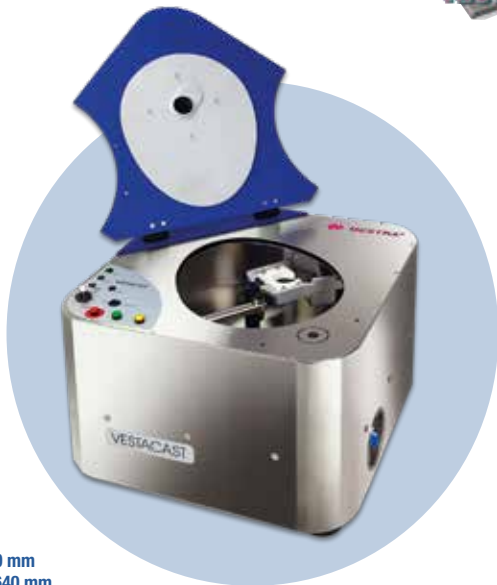

-22%
pvp 11.025 €
8.600 €
+ IVA

Alto 360 mm
Ancho 640 mm
Fondo 565 mm
Peso 55,5 kg

Centrífuga de inducción CEN Motor SM2

REF. 040064



- ✓ Sistema de cabina flotante que reduce las vibraciones.
- ✓ Control electrónico para regulación precisa.
- ✓ Brazo ligero con sistema de repliegue automático.
- ✓ Bloqueo automático de puerta durante su funcionamiento.
- ✓ Puede portar cilindros hasta 100 mm de diámetro.



-22%
pvp 3.992,82 €
3.114 €
+ IVA

Alto 330 mm
Ancho 560 mm
Fondo 600 mm
Peso 40 kg

Mezcladora de gelatina Gel Bat 6

REF. 080510



Especificaciones

Consumo 700 W

Capacidad 6 l

Velocidad 70-84 rpm



-22%
pvp 4.012,97 €
3.130 €
+ IVA

Alto 500 mm
Ancho 320 mm
Fondo 320 mm
Peso 15 kg

Mezcladora de gelatina Aneto II

REF. 080512



Especificaciones

Consumo 650 W

Capacidad 7 l

Velocidad 100 rpm



-22%
pvp 4.170,59 €
3.253 €
+ IVA

Alto 465 mm
Ancho 385 mm
Fondo 330 mm
Peso 14 kg

Hornos de precalentamiento

- ✓ Permiten almacenar hasta 20 programas.
- ✓ Fabricados en acero inoxidable.
- ✓ El control electrónico admite la programación de múltiples parámetros.
- ✓ Se suministran con una bandeja cerámica.

MODELO	HP 100	HP 50	HP 25
Potencia	3000 w	2000 w	1500 w
Temp. máx.	1100°C	1100°C	1100°C
Capacidad mufla	10.6 l	4.8 l	2.7 l
Alto mufla	149 mm	117 mm	100 mm
Ancho mufla	305 mm	227 mm	165 mm
Fondo mufla	234 mm	180 mm	160 mm
Nº cilindros Ø 80 mm	8-12	4-6	2-3



FABRICADO
MESTRA
ESPAÑA
DISEÑADO

INOX

HP100
REF. 080148
-22%
~~pvp 3.904,10 €~~
3.045 €
+ IVA

Alto 525 mm
Ancho 490 mm
Fondo 440 mm
Peso 42 kg

HP50
REF. 080144
-22%
~~pvp 3.121,23 €~~
2.435 €
+ IVA

Alto 500 mm
Ancho 405 mm
Fondo 375 mm
Peso 35 kg

HP25
REF. 080142
-22%
~~pvp 2.753,29 €~~
2.148 €
+ IVA

Alto 465 mm
Ancho 340 mm
Fondo 335 mm
Peso 30 kg

Hornos Vulcano de precalentamiento

Alternativa económica a los hornos estándar y su única diferencia está en el control electrónico. La pantalla LCD proporciona toda la información necesaria para la programación y el seguimiento del trabajo.

MODELO	HP 25	HP 50	HP 100
Potencia	1500 w	2000 w	3000 w
Temp. máx.	1100°C	1100°C	1100°C
Capacidad mufla	2.7 l	4.8 l	10.6 l
Alto mufla	100 mm	117 mm	149 mm
Ancho mufla	165 mm	227 mm	305 mm
Fondo mufla	160 mm	180 mm	234 mm
Nº cilindros Ø 80 mm	2-3	4-6	8-12



FABRICADO
MESTRA
ESPAÑA
DISEÑADO

INOX

HP25
REF. 080133
-22%
~~pvp 2.440,99 €~~
1.904 €
+ IVA

Alto 525 mm
Ancho 490 mm
Fondo 440 mm
Peso 42 kg

HP50
REF. 080135
-22%
~~pvp 2.770,85 €~~
2.161 €
+ IVA

Alto 500 mm
Ancho 405 mm
Fondo 375 mm
Peso 35 kg

HP100
REF. 080139
-22%
~~pvp 3.496,56 €~~
2.727 €
+ IVA

Alto 525 mm
Ancho 490 mm
Fondo 440 mm
Peso 42 kg

Horno 50D precalentamiento directo

REF. 080130



FABRICADO
MESTRA
ESPAÑA
DISEÑADO

INOX

-22%
~~pvp 2.541,24 €~~
1.982 €
+ IVA

- ✓ Calienta de manera directa hasta la temperatura final y la mantiene durante el tiempo programado.
- ✓ Potencia 2000 W
- ✓ Máximo 1100°C

Alto 440 mm x Ancho 405 mm x Fondo 375 mm
Peso 38 kg

Catalizador de humos

REF. 080124



FABRICADO
MESTRA
ESPAÑA
DISEÑADO

INOX

-22%
~~pvp 876,12 €~~
679 €
+ IVA

- ✓ Se acopla a la salida de humos de cualquier horno MESTRA de precalentamiento.
- ✓ Potencia 600 W

Alto 380 mm x Ancho Ø 38,5 mm x Fondo 185 mm
Peso 5,3 kg

Desencerador de cilindros

REF. 080068



FABRICADO
MESTRA
ESPAÑA
DISEÑADO

INOX

-22%
~~pvp 715,19 €~~
558 €
+ IVA

- Permite eliminar la cera de los cilindros por medio de vapor de agua antes de introducirlos en el horno, evitando humos y malos olores. Gracias a su bandeja inferior se recupera la cera pudiéndose reutilizar.

Alto 245 mm x Ancho 230 mm x Fondo 400 mm
Peso 5 kg

6 cilindros 3x
REF. 040119

Horno de cerámica

REF. 100249

- ✓ Bomba de vacío incluida.
- ✓ Plataforma de calentamiento.
- ✓ Kit de calibración.
- ✓ Bandeja.



-22%
pvp 5.180,85 €
4.041 €
+ IVA

Alto 426 mm
Ancho 392 mm
Fondo 320 mm
Peso 24 kg

Mufla de vertido para resinas

REF. 020202R

- ✓ Resistente a altas temperaturas.
- ✓ Fabricada en plástico.



-22%
pvp 112,85 €
88 €
+ IVA

Alto 50 mm
Ancho 105 mm
Fondo 88 mm
Peso 0,24 kg



VIBRADORES

ELECTROVIBRADORES TEIDE

- ✓ 1 tipo vibración.
- ✓ Potencia ajustable.



Teide 1

REF. 080021

-22%
pvp 499,77 €
390 €
+ IVA

Alto 117-197 mm
Ancho 265 mm
Fondo 227 mm
Peso 5,5 kg

- ✓ 2 tipos vibración.
- ✓ Potencia ajustable.



Teide

REF. 080022

-22%
pvp 520,84 €
406 €
+ IVA

Alto 117-197 mm
Ancho 265 mm
Fondo 227 mm
Peso 5,5 kg

- ✓ 5 tipos vibración.
- ✓ Potencia y tiempo regulable.



Teide Cima

REF. 080024

-22%
pvp 532,88 €
416 €
+ IVA

Alto 117-197 mm
Ancho 265 mm
Fondo 227 mm
Peso 5,5 kg



VIBRADORES CLÁSICOS



REF. 080030

-22%
pvp 373,15 €
291 €
+ IVA

Alto 100 mm
Ancho Ø 120 mm
Peso 2,5 kg



REF. 080020

-22%
pvp 447,75 €
349 €
+ IVA

Alto 105 mm
Ancho 220 mm
Fondo 220 mm
Peso 6,3 kg



REF. 080025

-22%
pvp 422,86 €
330 €
+ IVA

Alto 105 mm
Ancho 160 mm
Fondo 220 mm
Peso 6,2 kg



REF. 080010

-22%
pvp 653,38 €
510 €
+ IVA

Alto 130 mm
Ancho 275 mm
Fondo 370 mm
Peso 13,2 kg



Martillo neumático

REF. 050550

- ✓ Transmite poca vibración a la mano.
- ✓ Incluye tres cinceles diferentes.
- ✓ Económico.
- ✓ Ligero.
- ✓ Ergonómico.
- ✓ Duradero.



-22%
pvp 424,33 €
331 €
+ IVA

Alto Ø 21 mm
Ancho 140 mm
Peso 185 kg

Especificaciones

Largo 140 mm Tubo conexión 6 mm
Presión 2-6 atm Peso 185 gr

Martillo

REF. 050266

Doble funcionalidad en una cabeza de acero pulido, con una cara plana y la otra en bola.

- ✓ Mango de madera natural.
- ✓ Equilibrio perfecto.
- ✓ Acabado espejo.
- ✓ Ideal para: Cerámica, esqueléticos, ortodoncia y micro-mecánica.
- ✓ Peso cabeza: 28 g (1 oz).
- ✓ Materiales: Acero templado y madera.



NUEVO

OFERTA LANZAMIENTO
7,5 € + IVA

Lámparas polimerizadoras

Lámparas LED válidas para la mayoría de materiales polimerizables.



REF. 100035
-22%
pvp 414,59 €
323 €
+ IVA

- ✓ Potencia 40 W
- ✓ Espectro 350-400 nm

Alto 115 mm x Ancho 295 mm x Fondo 215 mm
Peso 2 kg

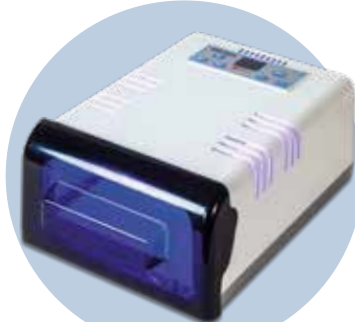

REF. 100037
-22%
pvp 463,41 €
361 €
+ IVA

- ✓ Potencia 65 W
- ✓ Espectro 400-405 nm

Alto 107 mm x Ancho 285 mm x Fondo 200 mm
Peso 1,2 kg



REF. 100036
-22%
pvp 483 €
377 €
+ IVA

- ✓ Potencia 65 W
- ✓ Espectro 400-405/460-465 nm

Alto 107 mm x Ancho 285 mm x Fondo 200 mm
Peso 1,2 kg

¡DOBLE FRECUENCIA!



Lámpara polimerizadora Sun Beam

REF. 080550



Especificaciones

Espectro 280/550 nm
Rango de tiempo 3/20 min
6 lámparas:
3mod. 9W/78 UVA
3mod. 9W/71 UVA
Consumo 54 W



-22%
pvp 1.792,88 €
1.398 €
+ IVA

Alto 315 mm
Ancho 233 mm
Fondo 210 mm
Peso 6,1 kg

NUEVO

Placas para perforadora de pines



Placa base para zócalo (100 uds.)

REF. 050180



Placa base sin arandela (100 uds.)

REF. 050182



Arandela para placa base (50 uds.)

REF. 050182-01

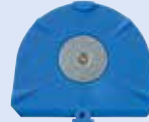

Placa base con arandela (50 uds.)

REF. 050184



Placa secundaria con imán (25 uds.)

REF. 050186

CONSULTAR PRECIOS

Planchas de base fotopolimerizables rosas

Con las planchas de base Mestra se confeccionan planchas de mordida para la elaboración de montajes en cera.

Debido a su ligera transparencia pueden percibirse marcas en el modelo.

Caja de 50 uds.



REF. 130320 Espesor: 2.2 y 2.4
REF. 130322 Espesor: 1.4

-10%
pvp 45,15 €
41 €
+ IVA

Megatray planchas de base fotopolimerizables rosas

Con las planchas de base Megatray se confeccionan planchas de mordida para la elaboración de montajes en cera.

Debido a su ligera transparencia pueden percibirse marcas en el modelo.

Caja de 50 uds.



REF. 130330 Espesor: 2.2 y 2.4
REF. 130334 Espesor: 1.4

-10%
pvp 49,96 €
45 €
+ IVA

Verticulador HANDY BASIC

REF. 130100

SÚPER OFERTA
340 € + IVA

Potente herramienta que encaja en multitud de procesos para realizar prótesis dentales, por ejemplo para elaborar o diseñar: sobreimplantes, híbridas, prótesis fija, removible, cargado de composites o cerámica, rebases, composturas, prótesis provisionales...



Pulidor Electrolítico

REF. 080490



-22%
pvp 1.368,86 €
1.068 €
+ IVA

Alto 140 mm
Ancho 245 mm
Fondo 245 mm
Peso 5,3 kg

Pulidor electrolítico digital

REF. 100291

Aparato de reducidas dimensiones
Tiene la posibilidad de desmontar la cuba, lo que facilita su limpieza.

El control electrónico permite ajustar de manera precisa el tiempo y la intensidad máxima.

Además es posible memorizar un programa de pulido.

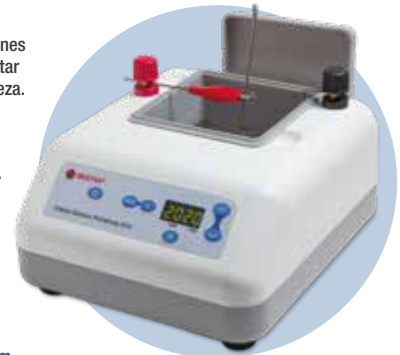

-22%
pvp 805,35 €
628 €
+ IVA

Alto 145 mm
Ancho 250 mm
Fondo 210 mm
Peso 1,9 kg

Líquido para baño electrolítico

Producto de gran calidad listo para su uso y apropiado para cualquier aparato de pulido electrolítico, formulado para reducir al mínimo su toxicidad cuando se siguen las medidas de seguridad y recomendaciones de uso.

Empleándolo junto a baños electrolíticos del tipo dental y/o joyería, la calidad conseguida es excelente. Además, permanece sin degradarse durante muchos ciclos de uso.

Su textura viscosa para evitar las salpicaduras además de facilitar su limpieza.



5 litros

REF. 130351

-22%
pvp 55,16 €
43 €
+ IVA



1 litros

REF. 130350

-22%
pvp 12,98 €
10 €
+ IVA

Perforadora de pines Atlas

REF. 080610



Se suministra con 2 fresas de diámetro: 1.85 mm y 1.95 mm

Especificaciones

Velocidad 6000 rpm



-10%
pvp 1.088,18 €
849 €
+ IVA

Alto 300 mm
Ancho 165 mm
Fondo 165 mm
Peso 5 kg

Cortadora de muñones

REF. 080614



Especificaciones

Velocidad 6000 rpm

Potencia 200 W



-10%
pvp 1.246,62 €
972 €
+ IVA

Alto 290 mm
Ancho 260 mm
Fondo 223 mm
Peso 6,3 kg

CALENTADORES

Calentador por inducción

REF. 100009



Cuenta con dos sensores de proximidad.

-22%
pvp 288,81 €
225 €
+ IVA

Alto 85 mm
Ancho 210 mm
Fondo 90 mm
Peso 0,5 kg

Espátulas electrónicas para modelar cera

Temperatura
50 - 200°C



1 espátula y
2 puntas diferentes

REF. 100007
SÚPER OFERTA
181 € + IVA

Alto 65 mm
Ancho 75 mm
Fondo 120 mm
Peso 0,65 kg



2 espátulas y
6 puntas diferentes

REF. 100008
SÚPER OFERTA
235 € + IVA

Alto 70 mm
Ancho 150 mm
Fondo 120 mm
Peso 1 kg

Calentador de cera



1 recipiente

REF. 080071
-22%
pvp 273,13 €
213 €
+ IVA

Alto 70 mm
Ancho 192 mm
Fondo 114 mm
Peso 1,1 kg



4 recipientes

REF. 080072
-22%
pvp 273,13 €
213 €
+ IVA

Alto 70 mm
Ancho 192 mm
Fondo 114 mm
Peso 1,1 kg

Calentadores de inmersión digital

Temperatura
50 - 200°C



1 recipiente

REF. 100126
SÚPER OFERTA
152 € + IVA

Alto 70 mm
Ancho 110 mm
Fondo 140 mm
Peso 0,5 kg



3 recipientes

REF. 100123
SÚPER OFERTA
255 € + IVA

Alto 74 mm
Ancho 200 mm
Fondo 140 mm
Peso 0,7 kg

Temperatura independiente en cada cuba

Calentador de cera de gran capacidad

REF. 080076

- ✓ Con cuba teflonada.
- ✓ Capacidad 1 L



-22%
pvp 578,76 €
451 €
+ IVA

Alto 146 mm
Ancho 195 mm
Fondo 230 mm
Peso 1,7 kg

Calentador de composite

REF. 080077

Dispositivo para mantener calientes hasta 8 jeringuillas de composite.



SÚPER OFERTA
236 € + IVA

Alto 135 mm
Ancho 110 mm
Fondo 97 mm
Peso 0,7 kg

Soldadora de puntos

REF. 100127

La máquina está controlada electrónicamente, lo que prácticamente elimina las chispas que normalmente se producen entre electrodos.

Grosor de la unión
0.2 mm a 1.8 mm



-22%
pvp 751,56 €
586 €
+ IVA

Alto 160 mm
Ancho 220 mm
Fondo 335 mm
Peso 5,5 kg

Paralelómetro

REF. 050310

Pinza concéntrica para vástagos de 2 mm que incorpora:

- ✓ Cuchilla para cera
- ✓ Varilla analizante
- ✓ Varilla con resalte de 0.25, 0.50 y 0.75
- ✓ Estuche con minas



-22%
pvp 475,65 €
371 €
+ IVA

Alto 250 mm
Ancho 168 mm
Fondo 168 mm
Peso 4,2 kg

Pinceles HYBRID KOLINSKY-TORAY

✓ **Ventajas provenientes del pelo Kolinsky:**
Excelente retención de líquido y posterior dosificación del mismo.

✓ **Ventajas provenientes de la fibra Toray:**
Recupera su forma después del uso, excelente resistencia a la abrasión, extraordinario deslizamiento sin apenas resistencia.

✓ **Otras ventajas:**
Mango ergonómico de color rojo, variedad de tamaños (7), precio muy competitivo.

Referencia	Material	PRECIO
0	050370	Madera 9 €
1	050371	Madera 10 €
2	050372	Madera 11 €
4	050373	Madera 15 €
6	050374	Madera 18 €
8	050375	Madera 20 €
10	050376	Madera 25 €



Permite la aplicación de la cerámica con precisión gracias a su punta fina.



Estación de fotopolimerización Sun Beam 3D+

REF. 150121

El dispositivo UV emite luz ultravioleta de forma constante, concentrada y uniforme para curar rápidamente las impresiones realizadas con resinas de fotopolímero.

El proceso de curado posterior aumenta la dureza y la resistencia de los productos impresos.

FILTRO DE CARBONO:
Evita olores y residuos.

150121-05



NUEVO MODELO
CABINA MÁS AMPLIA. CON FUNCIÓN DE SECADO Y FILTRO DE CARBONO ACTIVO QUE ELIMINA OLORES



Especificaciones

Potencia de curado 40 W
Potencia de secado 150 W
Long. de onda 400-405 nm
Temporizador 0-60"

MISMO PRECIO, MÁS PRESTACIONES

-22%
pvp 591,48 € **461 €**
+ IVA

Alto 264 mm
Ancho 338 mm
Fondo 420 mm
Peso 4,88 kg

Agitador de resinas

REF. 150130

Contar con una resina homogéneamente mezclada es indispensable para conseguir una excelente impresión, y por ello, nuestro agitador agita las botellas de resina con un movimiento doblemente giratorio resultando altamente eficiente.

Silencioso y con regulador de velocidad de giro.



-10%
pvp 426,22 €

384 €
+ IVA

Alto 103 mm
Ancho 480 mm
Fondo 253 mm
Peso 3,1 kg

Lámpara para secado de circonio

REF. 100030

Lámpara de rayos infrarrojos con radiación térmica fabricada en aluminio que sirve para secar las estructuras de circonio después de la inmersión en el colorante, evitando la corrosión de las resistencias del horno de sinterización.

El tiempo de secado depende del tipo de estructura.



-10%
pvp 166,32 €

150 €
+ IVA

Alto 560-705 mm
Ancho 380 mm
Fondo 350 mm
Peso 1,2 kg

Spray para escáner de laboratorio

REF. 130355

Indispensable para conseguir un óptimo escaneado, incrementando la resolución de las zonas con peor lectura en un modelo.

Color y textura se han formulado para que sea muy nítido a las frecuencias de iluminación que suelen usar los proyectores de escáner dental.

Los tiempos de secado son extremadamente rápidos, lo que mejora la productividad.

Los restos pulverizados sobre superficies no deseadas se pueden limpiar fácilmente.

El envase contiene 200 ml.



-22%
pvp 19,19 €

15 €
+ IVA

Mini arenadora para uso extraoral

REF. 100122

- ✓ Granulación del óxido de 50 a 100 micras.
- ✓ Imprescindible para la limpieza de brackets.
- ✓ Adecuación de microrretenciones y coronas.
- ✓ Ajuste de contactos interproximales.
- ✓ Operaciones de arenado de precisión.
- ✓ Arenamientos oclusares.



Este modelo es para laboratorio de prótesis dental; no puede ser utilizado para aplicaciones intra-oral.



Incluido



CONEXIÓN
MIDWEST

SÚPER OFERTA
130 € + IVA

Alto 45 mm
Ancho 195 mm
Fondo 110 mm
Peso 0,27 kg

Selladora de bolsas automática

REF. 080435

Incorpora impresora con información detallada para el registro.

Alto 575 mm
Ancho 202 mm
Fondo 235 mm
Peso 18 kg



Rodillo opcional
200 x 240 x 635 mm
17 kg

REF. 080436

-10%
415 €
+ IVA

-22%
~~pvp 2.921,63 €~~
2.279 €
+ IVA

Selladora de bolsas

REF. 080433

- ✓ Longitud sellado 305 mm
- ✓ Anchura sellado 12 mm

*Bobinas no incluidas



SÚPER OFERTA
265 € + IVA

Alto 210 mm
Ancho 335 mm
Fondo 430 mm
Peso 6,5 kg

Bolsa autoadhesiva para esterilización

Nuevas bolsas 5x9 cm
¡Las más pequeñas del mercado!



Especificaciones

Ref. 080448: 5 x 24 cm	Ref. 080449: 7 x 26 cm
Ref. 080450: 9 x 26 cm	Ref. 080451: 5 x 9 cm
Ref. 080452: 14 x 28 cm	Ref. 080454: 19 x 36 cm
Ref. 080456: 25 x 40 cm	Ref. 080457: 30 x 40 cm
Ref. 080458: 30 x 45 cm	Ref. 080459: 5.7 x 13 cm

200 bolsas
por paquete

**CONSULTAR
PRECIOS**

Producto Sanitario Clase I (MDR 2017/745)
Conforme a las normas: ISO 11607-1:2017 y EN 868-5:2009

Bobinas para selladoras



Especificaciones

Ref. 080441: 5 cm x 200 m	Ref. 080445: 20 cm x 200 m
Ref. 080442: 7.5 cm x 200 m	Ref. 080446: 25 cm x 200 m
Ref. 080443: 10 cm x 200 m	Ref. 080447: 30 cm x 200 m
Ref. 080444: 15 cm x 200 m	

**CONSULTAR
PRECIOS**

Producto Sanitario Clase I (MDR 2017/745)
Conforme a las normas: ISO 11607-1:2017 y EN 868-5:2009

BAÑOS DE ULTRASONIDOS

Baño de ultrasonidos Calypso 4 litros

REF. 080422

- ✓ Con calentamiento.
- ✓ Con válvula de desagüe.
- ✓ Incluye vaso de cristal.
- ✓ Incluye pinzas limpiafresas Ref. 070520
- ✓ Incluye cesta de acero inoxidable.



-22%
pvp 1.441,03 €
1.124 €
+ IVA

Alto 220 mm
Ancho 270 mm
Fondo 425 mm
Peso 4,5 kg

Baños de ultrasonidos 2,8, 3,4 y 5.8 litros

- ✓ Temperatura regulable.
- ✓ Incluye cesta de acero inoxidable.
- ✓ Con válvula de desagüe.
- ✓ Fabricados en acero inoxidable.

Inox



5.8 L

REF. 100152

-22%
pvp 608,76 €
475 €
+ IVA

Alto 290 mm
Ancho 180 mm
Fondo 365 mm
Peso 5,4 kg

MEDIDAS INTERIORES:

Alto 155 mm
Ancho 298 mm
Fondo 152 mm



3.4 L

REF. 100151

-22%
pvp 567 €
442 €
+ IVA

Alto 290 mm
Ancho 165 mm
Fondo 365 mm
Peso 5,2 kg

MEDIDAS INTERIORES:

Alto 100 mm
Ancho 298 mm
Fondo 152 mm

NUEVO



2.8 L

REF. 100150

-22%
pvp 441,42 €
344 €
+ IVA

Alto 245 mm
Ancho 165 mm
Fondo 300 mm
Peso 4 kg

MEDIDAS INTERIORES:

Alto 100 mm
Ancho 238 mm
Fondo 140 mm

Baño de ultrasonidos 3, 2,5 y 1.4 litros

NUEVO



2,5 L

REF. 100140

-22%
pvp 335,48 €
262 €
+ IVA

Alto 204 mm
Ancho 243 mm
Fondo 314 mm
Peso 3,1 kg



3 L

REF. 100142

-22%
pvp 218 €
170 €
+ IVA

Alto 234 mm
Ancho 193 mm
Fondo 385 mm
Peso 3,6 kg



1,4 L

REF. 100141

-22%
pvp 217,94 €
170 €
+ IVA

Alto 162 mm
Ancho 240 mm
Fondo 225 mm
Peso 1,9 kg



ARTICULADORES

Arquímedes Profesional A7 PLUS

Estructura robusta hecha en aluminio, garantizando mayor estabilidad y visibilidad.

- ✓ Sistema de estabilización del movimiento de la guía condilar con conexión de silicona.
- ✓ Pin de apoyo de la rama superior en posición abierta.
- ✓ Distancia intercondilar fija (110 mm)
- ✓ Regulación del ángulo de Bennet.
- ✓ Regulación de la guía condilar.
- ✓ Semiajustable/arcón.
- ✓ Guía condilar curva.
- ✓ Traba en céntrica.



MESTRA
by blo-art



REF. 010099

Arquímedes Profesional A7 PLUS

Articulador semiajustable tipo arcón + estuche

-22% pvp 269,54 €

210 € + IVA

REF. 010102

Set Profesional Estándar

Articulador + arco facial estándar + estuche

SÚPER OFERTA

278 € + IVA

REF. 010101

Set Profesional Élite

Articulador + arco facial élite + estuche

-22% pvp 509,93 €

398 € + IVA

Arquímedes Protrusal A7 PLUS-E

Guías condilares exclusivas en aluminio con ajuste milimétrico.

- ✓ Pin de apoyo de la rama superior en posición abierta.
- ✓ Sistema estabilizador de los movimientos.
- ✓ Distancia intercondilar fija (110 mm)
- ✓ Sistema de trabamiento bilateral.
- ✓ Regulación del ángulo de Bennet.
- ✓ Regulación de la guía condilar.
- ✓ Semiajustable/arcón.
- ✓ Guía condilar plana.



MESTRA
by blo-art



REF. 010103

Arquímedes Protrusal A7 PLUS-E

Articulador semiajustable tipo arcón + estuche

SÚPER OFERTA

299 € + IVA

REF. 010104

Set Protrusal Estándar

Articulador + arco facial estándar + estuche

SÚPER OFERTA

347 € + IVA

REF. 010106

Set Protrusal Élite

Articulador + arco facial élite + estuche

SÚPER OFERTA

473 € + IVA

4000 S

- ✓ Distancia intercondilar ajustable (eje expansor)
- ✓ Reglaje del ángulo de la guía condilar.
- ✓ Reglaje del ángulo de Bennet.
- ✓ Estabilización para los movimientos de articulación (O-ring)
- ✓ Semiajustable/arcón.
- ✓ Guía condilar curva.



MESTRA
by blo-art



REF. 010107

4000 S

Articulador semiajustable tipo arcón + estuche

-22% pvp 322,72 €

252 € + IVA

REF. 010107S

Set 4000 S Estándar

Articulador + arco facial estándar + estuche

-22% pvp 445,32 €

347 € + IVA

REF. 010107E

Set 4000 S Élite

Articulador + arco facial élite + estuche

-22% pvp 563 €

439 € + IVA



Arquímedes Junior A7 FIX

REF. 010098

- ✓ Articulador tipo arcón.
- ✓ Pin de apoyo de la rama superior en posición abierta.
- ✓ Sistema de estabilización magnético (embutido) para el movimiento de la guía condilar.
- ✓ Distancia intercondilar fija (110 mm)
- ✓ Ángulo de Bennet fijo en la media 15°
- ✓ Guía condilar fija en la media 30°
- ✓ Semiajustable/arcón.
- ✓ Guía condilar curva.



-22%
pvp 150,20 €
117 €
+ IVA

MESTRA
by bloart

Arco facial Estándar

REF. 010102-50

Aparato utilizado para registrar la posición espacial de la arcada dentaria superior del paciente en relación al cráneo y transferir el registro para el articulador. La transferencia del registro del paciente es realizada fijándose el arco facial completo en el articulador.



-22%
pvp 128,18 €
100 €
+ IVA

MESTRA
by bloart CE Producto sanitario

Arco facial Élite

REF. 010100-55

Sistema de articulación y fijación del tenedor que permite un registro más rápido. Elimina la necesidad del arco en el proceso de montaje de los modelos en el articulador.



-22%
pvp 266,91 €
208 €
+ IVA

MESTRA
by bloart CE Producto sanitario

Articulador funcional de 2 puntos

REF. 010040

- ✓ Fabricado en latón y acero inoxidable.
- ✓ Con movimientos de lateralidad.



Alto 78 mm
Ancho 126 mm
Fondo 115 mm
Peso 0,3 kg

-22%
pvp 39,12 €
31 €
+ IVA

Articulador balanceado ligero con plano oclusal

REF. 010090



Alto 130 mm
Ancho 160 mm
Fondo 125 mm
Peso 0,6 kg

-22%
pvp 85,86 €
67 €
+ IVA

Articulador balanceado ligero

REF. 010090B



Alto 130 mm
Ancho 160 mm
Fondo 125 mm
Peso 0,6 kg

-22%
pvp 79,34 €
62 €
+ IVA

Articulador condilar magnético

REF. 010185



Alto 95 mm
Ancho 130 mm
Fondo 100 mm
Peso 0,34 kg

-22%
pvp 63,03 €
49 €
+ IVA

Articulador de plástico desechable

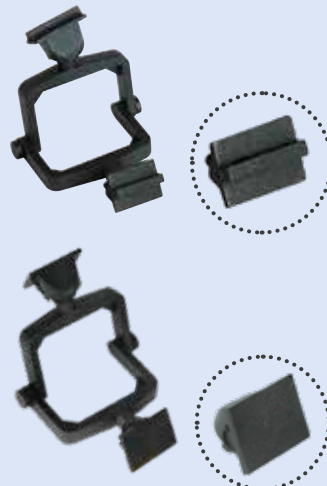

100 unidades

REF. 010147

-22%
pvp 22,26 €
17 €
+ IVA

NUEVO

100 unidades

REF. 010148

-22%
pvp 22,26 €
17 €
+ IVA

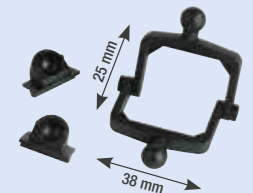

Mesas de trabajo para uno y dos puestos



REF. 100304
-22%
pvp 2.912,48 €
2.621 €
+ IVA

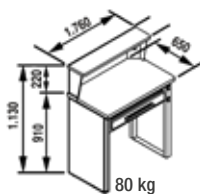

80 kg



- ✓ Mesas de trabajo de muy alta calidad.
- ✓ Conexión 220 V
- ✓ Cuentan con todos los elementos y accesorios para el trabajo en entornos dentales
- ✓ Con preinstalación para mechero de gas.
- ✓ Astillera que encaja perfectamente con la caja de trabajo Orión (Ref. 080214 de MESTRA)



REF. 100303
-22%
pvp 2.078,24 €
1.870 €
+ IVA

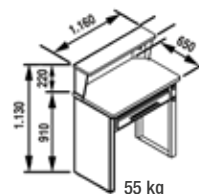

55 kg

Mesa de trabajo

REF. 100301

Mesa de trabajo metálica con encimera de madera que cuenta con todos los elementos y accesorios para el trabajo en entornos dentales: dos enchufes, balda/repisa, cajón, etc. Montaje sencillo.

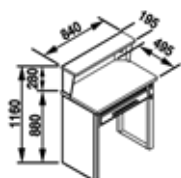

-22%
pvp 887,27 €
692 €
+ IVA

Mesa de trabajo

REF. 100301K2

- ✓ Mesa metálica con encimera de madera.
- ✓ Silla para puesto de trabajo REF. 100300
- ✓ Pulidora y dos bandejas.
- ✓ Lámpara LED.
- ✓ Micromotor Ref.100238

Obsequio:

- ✓ Lupa de mesa
- ✓ Fresero magnético.

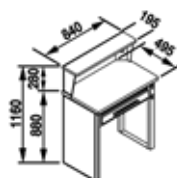

SÚPER OFERTA

1.500 €
+ IVA



Mesa de repaso - 1 puesto - Import

REF. 100302

Estructura metálica con repisa superior y encimera de madera equipada con apoyabrazos y protector de acero.

- ✓ Cuenta con 2 cajones centrales y un módulo lateral derecho con 3 cajones con cierre mediante llave.
- ✓ Incorpora aspirador de 500 W de potencia regulable, con interruptor independiente para la activación de la aspiración y ajuste de potencia mediante mando giratorio.
- ✓ Pistola de aire comprimido con indicador de presión integrado.
- ✓ Panel de control con 3 interruptores independientes para aspiración, iluminación y dos tomas de corriente.
- ✓ Incluye lámpara de 162 LEDs con brazo articulado y 4 bandejas portatrabajos de plástico.
- ✓ Preparada para conexión a instalación de gas.

Especificaciones

Altura mesa: 850 mm	Altura repisa: 1070 mm
Ancho: 1220 mm	Fondo: 600 mm
Dimensiones embalaje: 134 x 73 x 120 cm	
Peso neto: 130 kg	Peso bruto: 150 kg

OFERTA LANZAMIENTO
1700 € + IVA



Sillas para puesto de trabajo



NUEVO

1 regulador de altura

Alto 460-660 mm
Ancho 450 mm
Fondo 460 mm
Peso 9 kg

Sin ruedas

REF. 100297
-22%
pvp 279,41 € **218 €**
+ IVA



1 regulador de altura

Alto 420-555 mm
Ancho 450 mm
Fondo 460 mm
Peso 8 kg

Con ruedas

REF. 100298
-22%
pvp 279,41 € **218 €**
+ IVA

NUEVO



Permiten cuatro regulaciones diferentes: Altura e inclinación del asiento, y altura y ángulo de inclinación del respaldo.

Alto 420-555 mm
Ancho 450 mm
Fondo 460 mm
Peso 10,3 kg

REF. 100299

-22%
pvp 332,63 € **259 €**
+ IVA

Ruedas con frenado de seguridad (EN 1335-2:2009)



Alto 390-515 mm
Ancho 420 mm
Fondo 420 mm
Peso 9 kg

REF. 100300

-22%
pvp 358,21 € **279 €**
+ IVA

Bandejas porta-trabajos

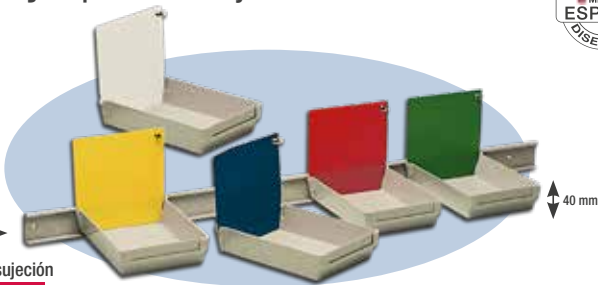

Barra de sujeción

REF. 100060

Amarillo
Azul
Rojo
Verde
Blanco

REF. 100050
REF. 100052
REF. 100054
REF. 100056
REF. 100058

10 unidades de un color.

-22%
pvp 95,08 €

74 € + IVA

Alto 145 mm
Ancho 140 mm
Fondo 190 mm
Peso 0,2 kg (unidad)

Bandejas porta-trabajos grandes

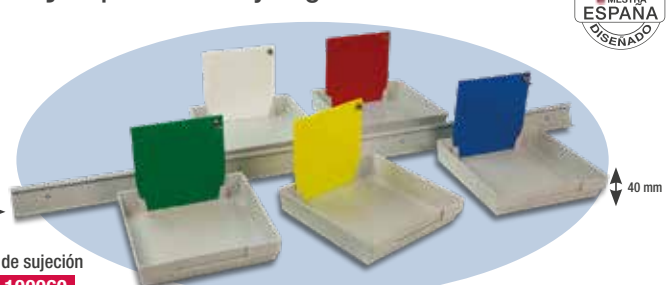

Barra de sujeción

REF. 100060

Amarillo
Azul
Rojo
Verde
Blanco

REF. 100062
REF. 100064
REF. 100066
REF. 100068
REF. 100069

10 unidades de un color.

-22%
pvp 107,60 €

84 € + IVA

Alto 145 mm
Ancho 195 mm
Fondo 205 mm
Peso 0,3 kg (unidad)

Bandejas porta-trabajos altas



Barra de sujeción

REF. 100060

Amarillo
Azul
Rojo
Verde
Blanco

REF. 100071
REF. 100072
REF. 100073
REF. 100074
REF. 100075

10 unidades de un color.

-22%
pvp 81,51 €

64 € + IVA

Alto 145 mm
Ancho 145 mm
Fondo 155 mm
Peso 0,2 kg (unidad)

NUEVO

Bandejas porta-trabajos sobremesa

*No compatible con carro Ref. 100048, ni con barra soporte Ref. 100060



Amarillo
Azul
Rojo
Morado
Blanco

REF. 100043
REF. 100044
REF. 100045
REF. 100046
REF. 100047

10 unidades de un color.

-22%
pvp 32,72 €

26 € + IVA

Alto 210 mm
Ancho 140 mm
Fondo 150 mm
Peso 0,3 kg (unidad)

Carro porta-bandejas

REF. 100048



-22%
pvp 451,61 €

352 €

+ IVA

Alto 1350 mm x Ancho 850 mm x Fondo 520 mm

Carro porta-bandejas

+ 30 bandejas pequeñas
+ 20 bandejas grandes

REF. 100048-50

-22%
pvp 891,14 €

695 €

+ IVA

Carro porta-bandejas

+ 60 bandejas pequeñas

REF. 100048-60

-22%
pvp 950,91 €

742 €

+ IVA

NUEVO

Ligera, práctica y con excelente visión clara y panorámica. La lupa es imprescindible para procedimientos clínicos y laborales.

Fabricadas con resina CR-39, mayor resistencia contra abrasión y excelente transparencia.

- ✓ Disponible con aumento de 2,5x ó 3,5x.
- ✓ Dimensiones del embalaje: (CxLxH) 25,5 x 16,5 x 3,5 cm.
- ✓ Peso: 65g.



OFERTA LANZAMIENTO

Aumento 2,5 x

REF. 100076
OFERTA DE LANZAMIENTO
32 € + IVA

Aumento 3,5 x

REF. 100077
OFERTA DE LANZAMIENTO
32 € + IVA



Lámpara LED REF. 100288

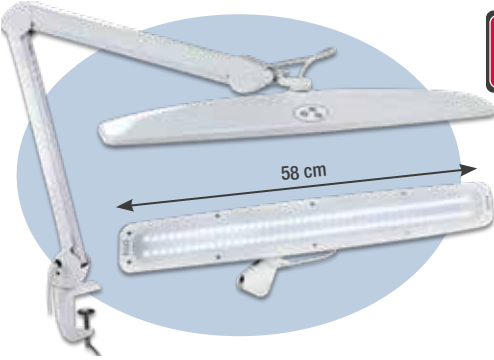

¡LA MÁS VENDIDA!

- ✓ 84 LEDs grandes.
- ✓ Temperatura de color 6000 K
- ✓ Intensidad de luz regulable táctil.
- ✓ Con pinza para sujeción a la mesa.
- ✓ Brazo especialmente rígido.

SÚPER OFERTA
90 € + IVA

Lámpara LED REF. 100289

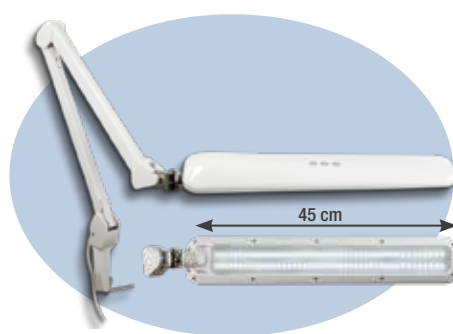

- ✓ 90 LEDs grandes.
- ✓ Temperatura de color 6000-7000 K
- ✓ Intensidad de luz regulable táctil.
- ✓ Con pinza para sujeción a la mesa.

SÚPER OFERTA
90 € + IVA

Lámpara LED REF. 100290

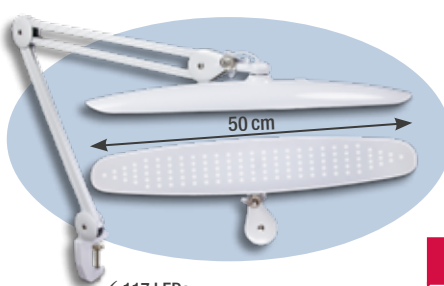

- ✓ 117 LEDs.
- ✓ Temperatura de color 5600-6000 K
- ✓ Con pinza para sujeción a la mesa.

SÚPER OFERTA
90 € + IVA

Lámpara lupa



- ✓ 90 LEDs blancos.
- ✓ Diámetro lupa 120 mm
- ✓ Con pinza para sujeción a la mesa.

Lente de 3 dioptrías
REF. 100287

Lente de 5 dioptrías
REF. 100287-5x

SÚPER OFERTA
69 € + IVA

Lámpara LED REF. 100289V

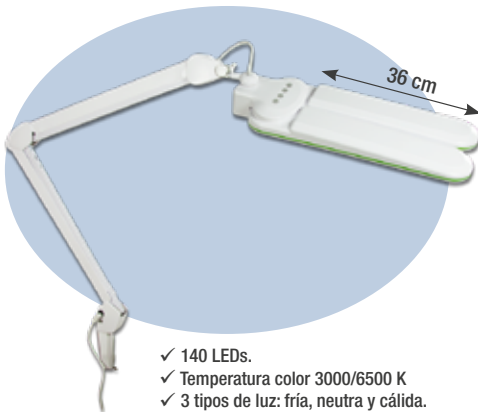

- ✓ 140 LEDs.
- ✓ Temperatura color 3000/6500 K
- ✓ 3 tipos de luz: fría, neutra y cálida.
- ✓ Intensidad de luz regulable táctil.
- ✓ Con pinza de sujeción a mesa.

Giro de hasta 180°

-28%
~~pvp-150 €~~
108 € + IVA



Luz fría
1 hilera

Luz neutra
2 hileras

Luz cálida
1 hilera

NUEVO

Accesorios para lámpara y lupa

REF. 100287 - REF. 100288



Soporte con ruedas

REF. 100288-10
-22%
~~pvp-73,49 €~~ **57 € + IVA**



REF. 100288-02
Sargento grande



REF. 100288-03
Soporte pared



REF. 100288-04
Soporte mesa atornillable

25 cm



REF. 100288-07
Soporte sobremesa



MESTRA

Talleres Mestraitua SL
(+34) 944 530 388
info@mestra.es - www.mestra.es
48150 SONDIKA (Spain)

Oferta válida salvo error tipográfico o fin de existencias. El fabricante se reserva el derecho a modificaciones sin previo aviso.



Sistema de Gestión
ISO 9001:2015
www.tuv.com
ID: 1100218003